



Klöber Moteo

Bedienungsanleitung
Operating instructions

Besser sitzen.
Sitting better.

KLÖBER 

The Klöber logo symbol consists of a stylized, circular graphic element. It features a thick, dark grey outer ring that is open at the top. Inside this ring, there is a smaller, solid dark grey circle. The overall effect is a modern, geometric logo.

Sie haben sich für einen Klöver Moteo entschieden.

Herzlichen Glückwunsch dazu!

Die individuellen Anpassungsmöglichkeiten des Klöver Moteo an Ihre persönlichen Sitzbedürfnisse finden Sie auf den folgenden Seiten.

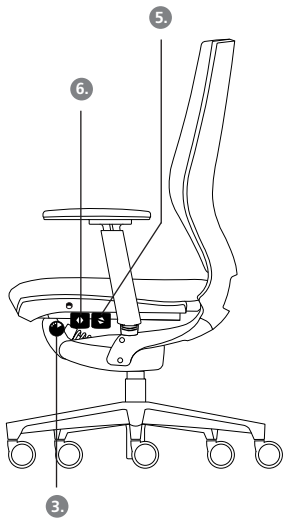
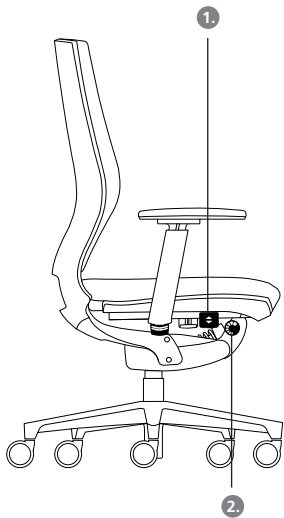

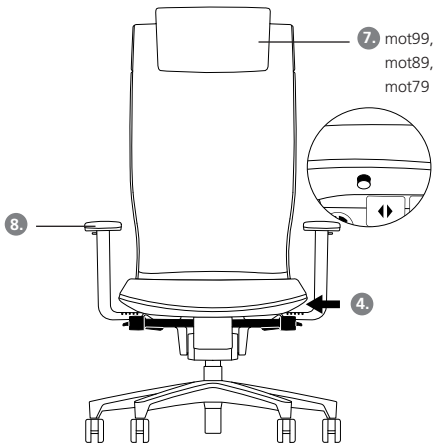

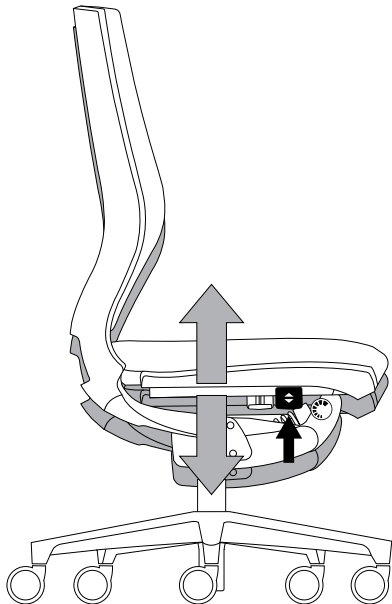

1. Sitzhöhenverstellung

Die Sitzhöhe Ihres Drehstuhls lässt sich durch eine Gasdruckfeder stufenlos in der Höhe verstellen.

Ziehen Sie dazu die Taste unter dem Sitz rechts mittig nach oben: die Sitzhöhe lässt sich verstellen. Wenn Sie den Sitz entlasten, geht der Sitz nach oben. Bei Belastung geht der Sitz nach unten. Taste loslassen: Sitzhöhe ist fixiert.

Tipp!

Sie sitzen richtig, wenn Ober- und Unterschenkel einen Winkel von etwa 90° bilden.

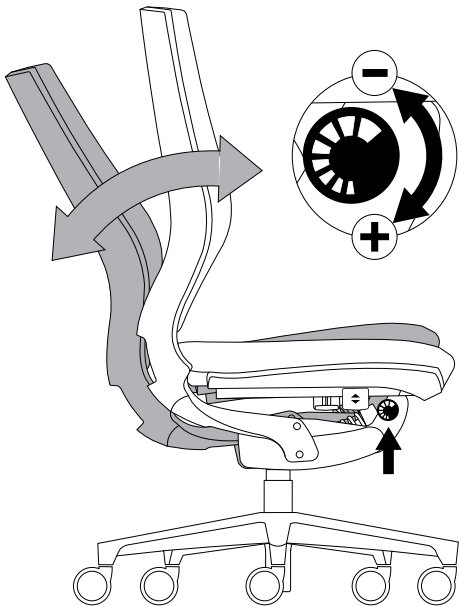

2. Einstellung auf das Körpergewicht

Die Körpergewichtseinstellung (Rückstellkraft der Lehne) erfolgt durch einen Drehhebel vorne rechts unter dem Sitz. Drehhebel herausziehen.

Drehhebel nach vorne drehen: der Gegendruck der Lehne wird stärker. Drehhebel nach hinten drehen: der Gegendruck der Lehne wird schwächer. Nach Einstellung des optimalen Gegendrucks den Drehhebel wieder einschieben.

Achtung! Die Verstellung ist nur bei vollständiger Entlastung der Rückenlehne möglich!

Tipp! Wichtig für gutes Sitzen ist die richtige Einstellung des Gegendrucks der Rückenlehne. Stellen Sie diesen Gegendruck so ein, dass Sie in jeder Sitzhaltung durch die Rückenlehne gut und bequem abgestützt werden. Wechseln Sie hin und wieder den Widerstand entsprechend Ihrer aktuellen körperlichen Verfassung durch einige Clicks.

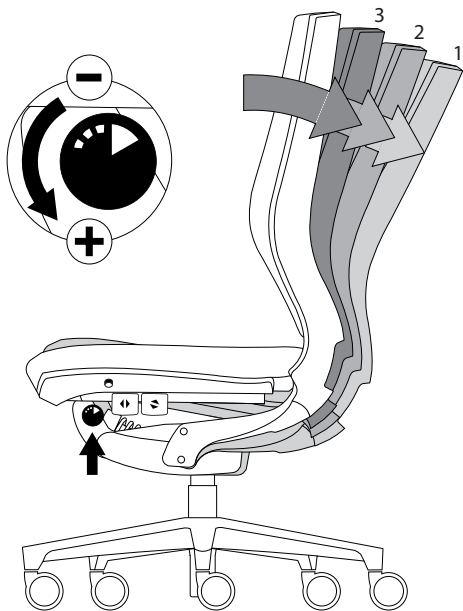

3. Lehnenwegsbegrenzung / Arretierung der Bewegung (Sitz und Rücken)

Arbeitsmedizinisch empfehlenswert ist das „dynamische“ Sitzen, d. h. Sitzen in wechselnden Arbeitshaltungen.

Wenn Sie jedoch längere Zeit in gleicher Sitzhaltung arbeiten möchten, können Sie die „Synchron-Bewegung“ in vorderster Position ausschalten. Den Drehhebel links unter dem Sitz herausziehen: Drehhebel ganz nach vorne drehen, die „Synchron-Bewegung“ ist arretiert, jedes weitere nach hinten Drehen des Drehhebels: Schwenkwinkel wird erweitert. Nach Einstellung der Lehnenwegsbegrenzung Drehhebel wieder einschieben.

Tipp!

Nutzen Sie das Wechselspiel dynamisches Sitzen in Rück-, Seit- und Drehbewegung. Ihre Bandscheiben bleiben dadurch länger jung.

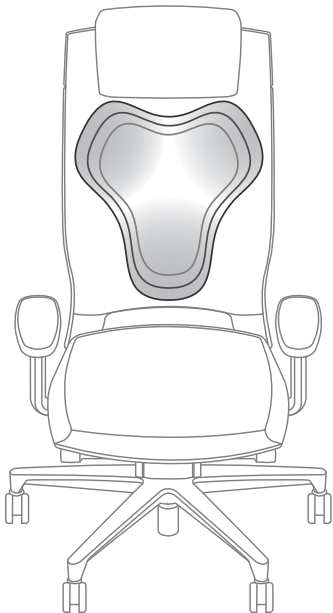

Luftzelle

4. Doppel S-Unterstützung und Beckenkamm-Aufrichtung (in Rücken und Sitz)

Sitz und Rücken sind mit dem celligence®-system ausgestattet. Im Rücken fördert es die optimale Anpassung an: den Beckenkamm, den Lordosepunkt und beide Schulterpartien.

Im Sitz passt es sich an die Sitzbeinhöcker an. Hier kann zusätzlich das celligence®-system individuell reguliert werden. Halten Sie den Druckknopf am Sitz vorne links gedrückt und belasten dabei den Sitz – die Luft entweicht. Halten Sie den Druckknopf (Air-Comfort) gedrückt und entlasten Sie den Sitz: das celligence®-system wird mit Luft gefüllt.

Tipp! Regulieren Sie hin und wieder die Luft im Sitz; dadurch trainieren Sie unbewußt Ihre Muskulatur, durch das bewegte Sitzen.

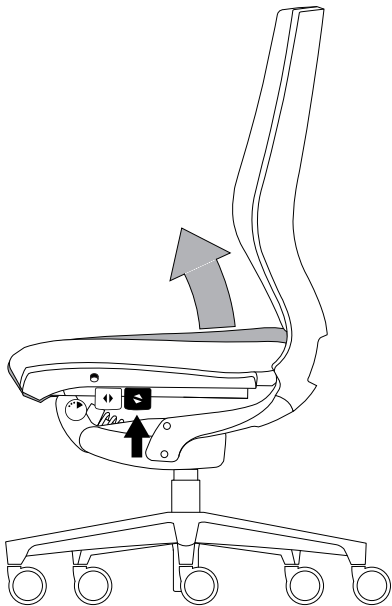

5. Stufenlose Sitzneigung (optional)

Sie können die Sitzneigung noch zusätzlich zur autoadaptiven Unterstützung stufenlos einstellen.

Dazu den Sitz entlasten und mittig links die Ziehtaste ziehen: der Sitz stellt sich hinten auf.

Ziehtaste loslassen, der Sitz ist fixiert.

Die Ziehtaste wieder ziehen und den Sitz mit dem Körpergewicht belasten: der Sitz senkt sich hinten ab. Die einstellbare Sitzneigung ist immer kombiniert mit der Sitztiefenverstellung.

Tipp!

Für die aufrechte Sitzhaltung ist eine leicht nach vorne geneigte Sitzfläche ergonomisch empfehlenswert. Die Wirbelsäule wird dadurch automatisch in ihre natürliche Doppel-S-Form gebracht.

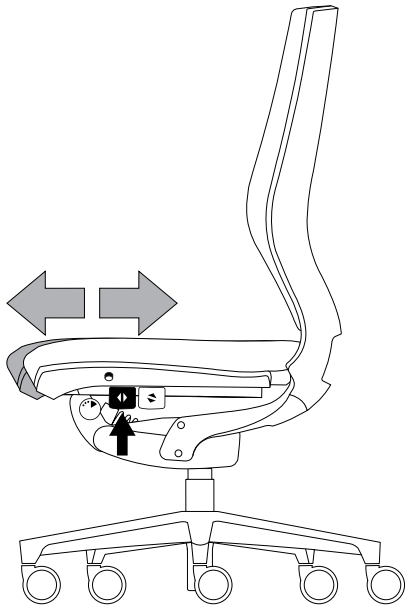

6. Sitztiefenverstellung (optional)

Zum Verstellen ziehen Sie im Sitzen die Taste links vorne nach oben: jetzt können Sie den Sitz verschieben und die Ihnen angenehme Sitztiefe wählen. Taste loslassen: Sitz ist wieder arretiert. Ist der Sitz unbelastet und die Taste wird betätigt, fährt der Sitz selbstständig zurück.

Tipp! Zwischen Sitzkante und Kniekehle etwa eine Faustbreit Abstand lassen.

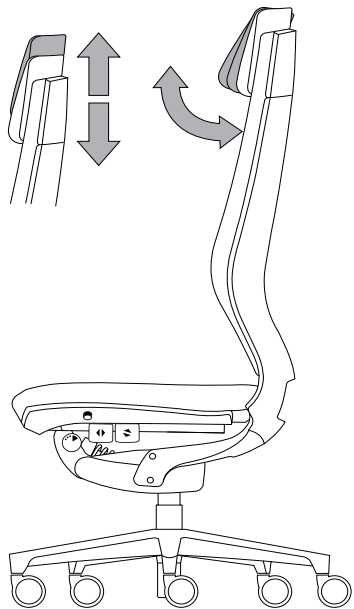

7. Kopfstütze (mot99, mot89, mot79)

Die Kopfstütze ist höhenverstellbar und neigbar. Zur Höheneinstellung schieben Sie die Kopfstütze in Stufen nach oben oder unten. Sie kann ebenso in Stufen nach vorne bzw. nach hinten verstellt werden.

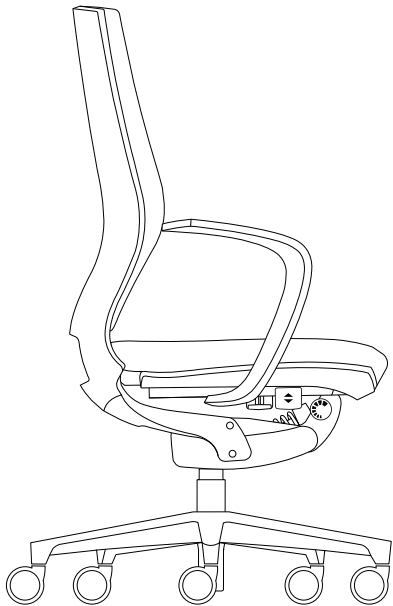

8. Design-Armlehne Aluminium (optional)

Die Design-Armlehne dient zur Entlastung der Schulter- und Nackenmuskulatur.

Weitere Armsupports auf der nachfolgenden Seite.

Tipp! Die Armlehnen entlasten die Wirbelsäule, den Schultergürtel und die Armmuskulatur dann wirkungsvoll, wenn Ober- und Unterarm einen Winkel von etwa 90° bilden.

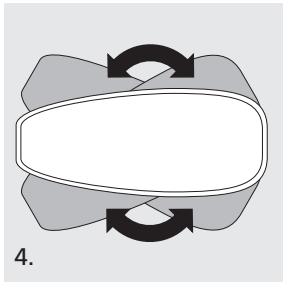
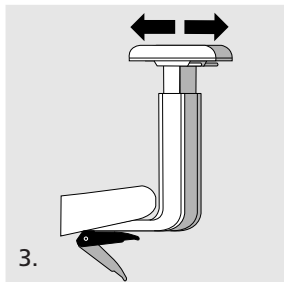
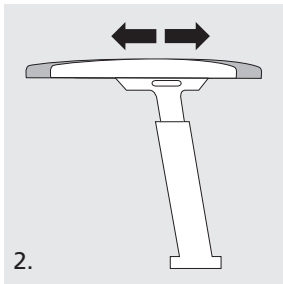
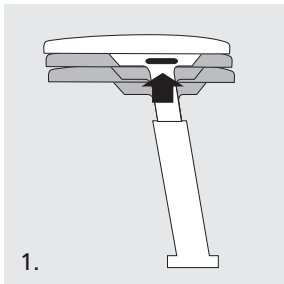

Klöber-Armsupports (optional)

	4F-Armsupports	MF-Armsupports
1. Höhenverstellung	11 cm	11,5 cm
2. Tiefenverstellung	5 cm	8 cm
3. Breitenverstellung	je 2,5 cm (+3 cm)	je 5 cm (+3 cm)
4. rechts / links schwenkbar	30°	30°*

*Arretieren der Position durch Drücken der Taste an der Innenseite.

Normen/ Zertifikate



Konstruktionsgrundlage der Moteo-Serie sind Normen und Anforderungsprofile zeitgemäßer Sitztechnik. Die Moteo Serie ist von der TÜV Rheinland LGA Products GmbH geprüft und zertifiziert: "geprüfte Sicherheit" (GS). Made in Germany.



DIN EN 1335 1-3 Büro-Arbeitsstuhl,
Typ A (Ausführung mit Schiebesitz),
Typ B (Ausführung ohne Schiebesitz)
DIN EN 12529 Rollen für Drehstühle



ANSI/BIFMA x 5.1



Sicherheit für hohen ergonomischen Standard über
DIN hinaus.

Garantie

Auf diesen Stuhl haben Sie 5 Jahre Garantie.

Für technische Auskünfte wenden Sie sich bitte an den
Werkskundendienst unter Tel. +49 (0) 7551/838-277.

Wartung/ Reinigung

Alle mechanischen und beweglichen Teile sind
wartungsfrei. Gelegentliches Säubern der Laufrollen
von Teppichflusen ist ratsam.

Für die Reinigung keine Scheuermittel, lösungshaltige
Mittel oder Benzin benutzen. Bitte Reinigungsmittel
vor Verwendung an einer nicht sichtbaren Stelle testen.

Anwendung

Dieser Bürodrehstuhl darf nur bestimmungsgemäß unter Beachtung der allgemeinen Sorgfaltspflicht benutzt werden. Bei unsachgemäßem Gebrauch (z.B. als Aufstiegshilfe, Sitzen auf den Armlehnen, extremen Belastungen) besteht Unfallgefahr.

Rollen

Serienausstattung mit Rollen für Teppichböden. Auf Wunsch weiche Räder für Hartboden, erkennbar am andersfarbigen Laufring. Aus sicherheitstechnischen Gründen muss ein entsprechender Austausch der Rollen bei Wechsel von Teppich- auf Hartboden und umgekehrt erfolgen.

Wichtiger Hinweis!



Gasfederaggregat nicht erhitzen und nicht gewaltsam öffnen! Arbeiten und Austausch an Gasfedern nur durch eingewiesenes Fachpersonal. Bitte stechen Sie nicht mit einem spitzen Gegenstand (Nadel, Messer, usw.) in das Sitz- oder Rückenpolster des Moteo.

Klöber GmbH

Hauptstraße 1, 88696 Owingen, Germany
www.kloeber.com · info@kloeber.com
Tel.: +49 (0) 7551/838-0, Fax: 838-142

**You have chosen a Klöber Moteo.
Congratulations!**

**Find out the ways in which you can adapt
the Klöber Moteo to suit your own personal
sitting requirements on the following pages.**

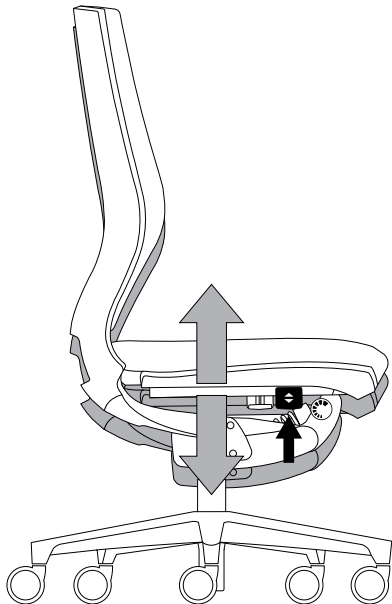

1. Seat height adjustment

The seat height of your swivel chair features infinitely-variable gas lift adjustment.

To adjust, pull the lever under the seat upwards (middle of the right-hand side) and the seat can be moved to a different height. Take your weight off the seat and it will rise. Sit back down and the seat will lower. Release the lever to fix the seat height.

Tip: You are sitting correctly if your thigh and calf form an angle of around 90°.

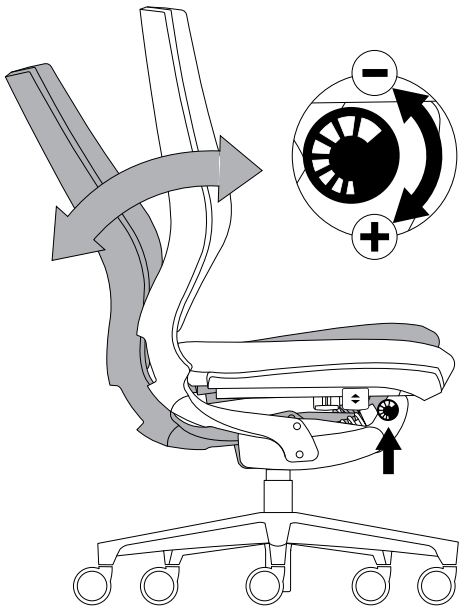

2. Body weight adjustment

Body weight adjustment (backrest return force) is controlled using a rotating lever underneath the seat at the front right-hand side. Pull the lever out. If you turn the lever forwards, the counter-pressure increases. Turn it backwards it decreases. Push the lever back in.

Note! The counter-pressure can only be adjusted, if no pressure is on the backrest!

Tip: It is important to set the backrest counter-pressure correctly to ensure good sitting. Set the counter-pressure so that the backrest supports you comfortably and well in any sitting position. Change the resistance occasionally depending on how your body feels at the time, with just a few clicks.

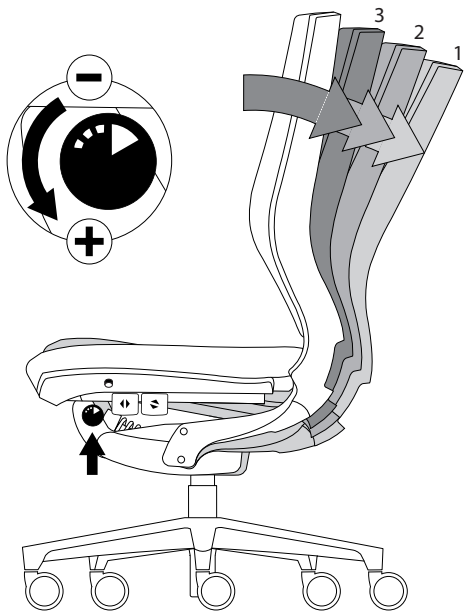

3. Tilt limit / lock (seat and back)

Occupational health specialists recommend a „dynamic“ sitting position, i.e. frequent changes in posture.

But if you prefer to work for long periods without changing position, you can deactivate the „synchronised movement“. Pull the lever on the front left-hand side under the seat out, then note the following: if the lever is as far forward as it will go, it locks the „synchronised movement“, each position further back increases the pivot angle of the seat and back in a backward direction. Push the lever back in.

Tip: Utilize the interplay of dynamic sitting with back and side movement, as well as swivel. It keeps your intervertebral discs young for longer.

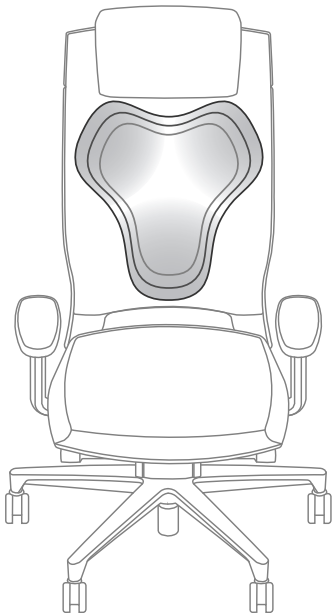

Air cell

4. Double-S support and upright pelvic positioning (seat and back)

The seat and back are fitted with the celligence®-system. It supports optimum adaptation to: the pelvis, lumbar region and both shoulders.

It moulds to the coccyx during sitting.

The celligence®-system in the seat can also be regulated individually. With your weight on the seat, hold down the button on the front left-hand side, the air will escape. Hold down the button (Air-Comfort) and stand up from the seat: the celligence®-system fills with air.

Tip: You can also regulate the air from time to time and subconsciously train your muscles as you sit.

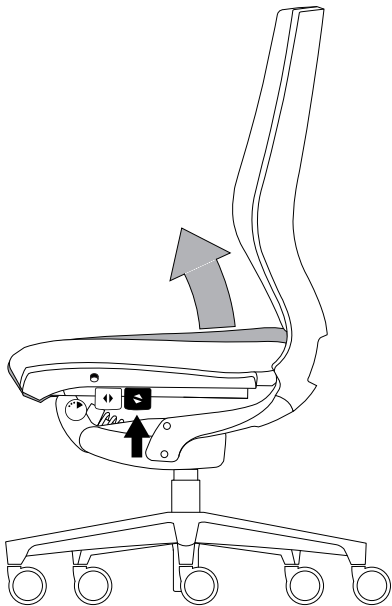

5. Infinitely-variable seat tilt (optional)

Also you can set the seat tilt for auto-adaptive support with infinitely-variable adjustment.

To adjust it, stand up from the seat and pull the lever in the middle left-hand side to raise the back of the seat. Release the lever and the seat is fixed in position.

Pull the lever again and sit on the seat to lower the back of the seat.

The adjustable seat tilt always functions together with seat depth adjustment.

Tip: A seat with a slight forward tilt is recommended by ergonomics specialists for an upright sitting posture. This automatically positions the spine in its natural double-S shape.

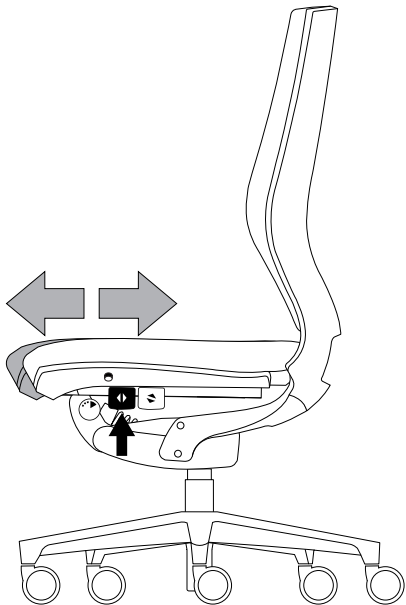

6. Seat depth adjustment (optional)

To adjust, pull up the lever on the front on the left-hand side while sitting on the seat: now you can slide the seat and select the seat depth you find comfortable. Release the lever and the seat locks into place. If the lever is used when nobody is sitting on the seat, the seat automatically returns to the rear position.

Tip: Leave approximately a fist's distance between the edge of the seat and back of the knee.

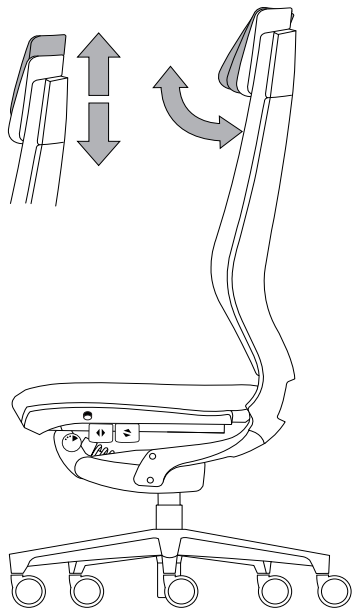

7. Headrest (mot99, mot89, mot79)

The headrest is adjustable in height and tilt. To adjust the height, slide the headrest up or down in increments. It can also be adjusted front to back in increments.

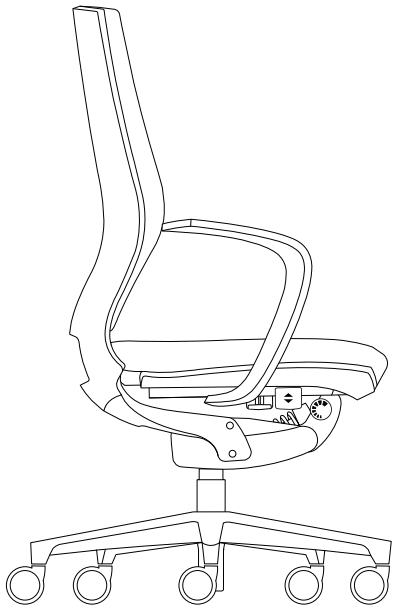

8. Designer armrest aluminium (optional)

The designer armrest takes the strain off the shoulder and neck muscles.

More arm supports are shown on the following pages.

Tip: The armrests take the strain off the spine, shoulder area and arm muscles effectively if the upper and lower arm from an angle of around 90°.

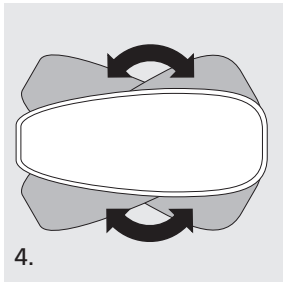
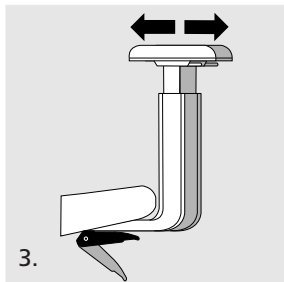
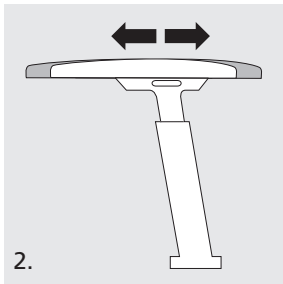
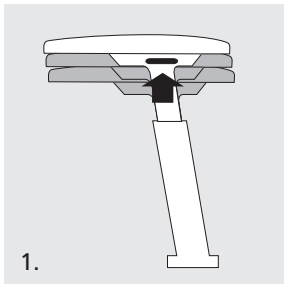

Klöber Arm Supports (optional)

	4F Arm Supports	MF Arm Supports
1. height adjustment	11 cm	11,5 cm
2. depth adjustment	5 cm	8 cm
3. width adjustment	2,5 cm (+3 cm)	5 cm (+3 cm)
4. right/left swivel	30°	30°*

*Lock in position by pressing the button on the inside of the armrest.

Standards/ certificates



The Moteo series is designed in compliance with the standards and requirements of modern seating technology. The Moteo series is safety tested and certified by TÜV Rheinland LGA Products GmbH and bears the „safety tested“ mark (GS). Made in Germany.



BS EN 1335 1-3 Office work chair
Type A (Model with sliding seat)
Type B (Model with fixed seat)
BS EN 12529 Castors for swivel chairs



ANSI/BIFMA x 5.1



Safety for ergonomic standards in excess of BS requirements.

Guarantee

This chair is guaranteed for 5 years.

Maintenance/ Cleaning

No maintenance is required on any mechanical or moving parts. Occasional cleaning to remove carpet fluff from castors is advisable.

Do not use abrasive cleaners, solvents or petrol to clean. Please test the cleaning agent where it will not show before use.

Area of use

This office swivel chair may only be used for intended purpose whilst observing the general duty of care. Accidents can happen if the chair is not used in the proper manner (e.g. if used as support to stand up, sitting on armrests, extreme loads).

Castors

The chairs are fitted with castors for carpeted floors as standard. Soft wheels for hard floors are available if required, which are identified by a different-coloured ring. For safety reasons, the castors should be changed if a chair used on carpeted floors is to be used on a hard floor instead, and vice versa.

Important!



Gas spring units must not be heated or opened by force. Gas springs should be maintained or replaced by trained specialists only. Do not pierce the seat or backrest upholstery of the Moteo with sharp objects (needles, knives etc.).

Klöber GmbH

Hauptstraße 1, 88696 Owingen, Germany
www.kloeber.com · info@kloeber.com
Tel.: +49 (0) 7551/838-0, Fax: 838-142



Bedienungsanleitung

Operating instructions