

Febrü

Quadro

Quadro



Quadro

Quadro – aus Quadratrohr oder Rundrohr, mit Stulpe oder sichtbarer Technik, stufenlos oder im Raster verstellbar: Tische mit System.

Quadro – round or square tube frame with boot or visible technique, individual height adjustment or in steps: desks with a system.

Quadro – structure tube ronde ou carré avec manchette ou technique visible, réglage hauteur individuel ou en étapes.

Quadro – met vierkant of ronde buis, traploos of in raster instelbaar. Bureaus met systeem.

Dekor Weiß
Dekor Eiche Lorca
Reinweiß glatt
Febrü Fashion green

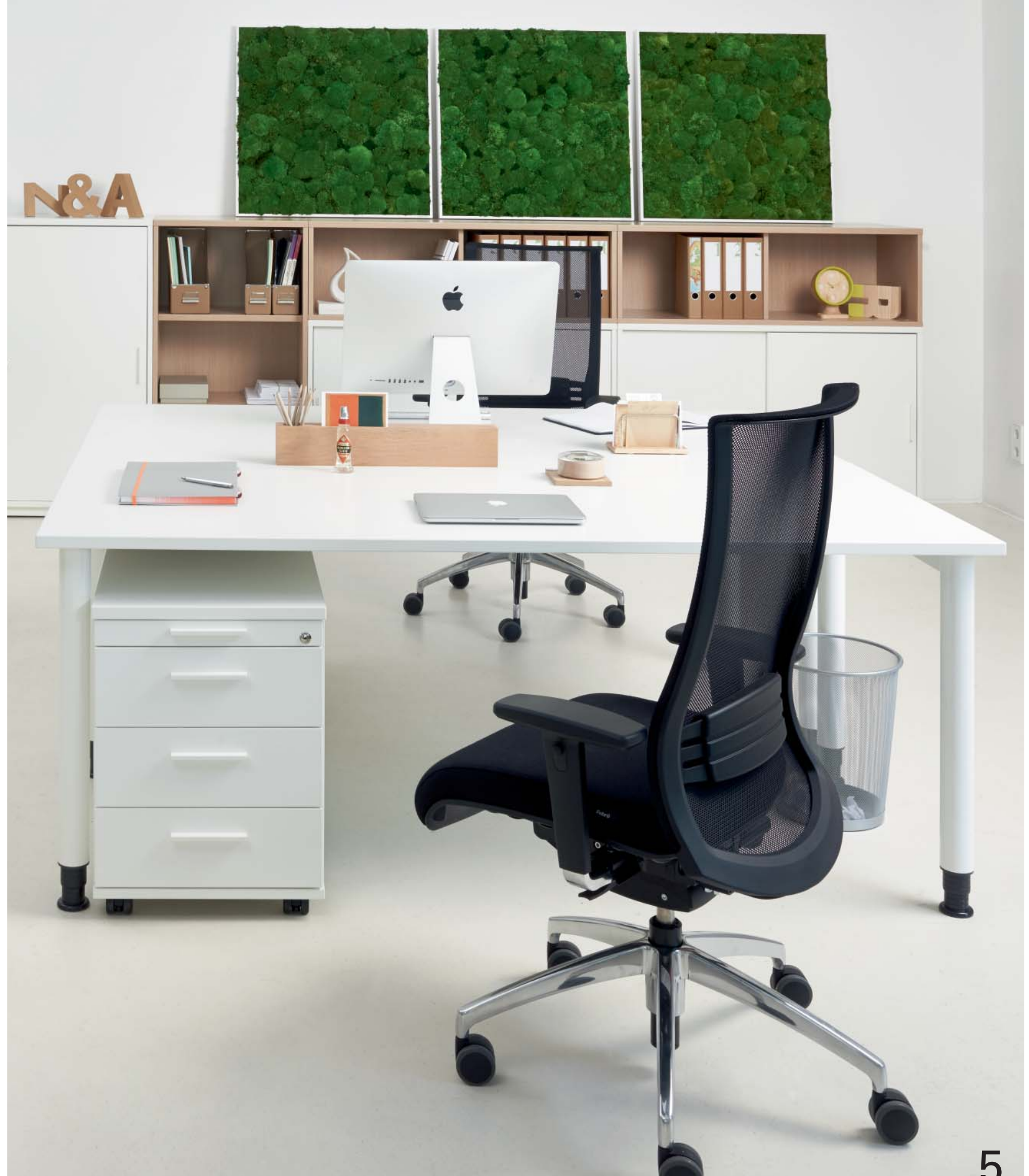

Quadro



Dekor Sandgrau
Dekor Ebano sandgrau
Eisenglimmer
3814 Durham
3867 Kingsmead



Quadro Rundrohr
(650–850 mm)



Quadro Rundrohr Stulpe
(650–850 mm)



Quadro Rundrohr Rohr in Rohr
(650–850 mm)



Quadro Quadratrohr
(680–820 mm)



Quadro Quadratrohr Stulpe
(680–820 mm)



Quadro Quadratrohr
Rohr in Rohr (650–850 mm)

- 01 Quadro Quadratrohr Rohr in Rohr // square leg tube in tube // pièd carré tube en tube // vierkante poot buis-in-buis // 650–850 mm
- 02 Quadro Quadratrohr Stulpe // square leg boot // pièd carré manchette // huls t.b.v. vierkante poot // 680–820 mm
- 03 Quadro Quadratrohr // square leg // pièd carré // vierkante poot // 680–820 mm
- 04 Quadro Rundrohr Rohr in Rohr // round leg tube in tube // pièd rond tube en tube // ronde poot buis-in-buis // 650–850 mm
- 05 Quadro Rundrohr Stulpe // round leg boot // pièd rond manchette // huls t.b.v. ronde poot // 650–850 mm
- 06 Quadro Rundrohr // round leg // pièd rond // ronde poot // 650–850 mm
- 07 Quadro Rundrohr Manschette // round leg boot // pièd rond manchette // huls t.b.v. ronde poot // 640–860 mm
- 08 Quadro lineare Verkettung // inline connection // enchainement linéaire // liniaire koppeling
- 09 Quadro CPU Halterung // CPU-holder // porte unité centrale // CPU houder
- 10 Kabelwanne Metall klappbar // hinged cable duct // goulotte câbles pliable // metalen neerklapbare kabelgoot
- 11 Kabelwanne Metall fest // fix cable duct // goulotte câbles fixe // metalen vaste kabelgoot
- 12 Rückwand Metall gelocht // perforated modesty panel // voile de fond perforé // geperforeerd metalen frontpaneel
- 13 Rückwand Metall geschlitzt // slotted modesty panel // voile de fond strié // metalen frontpaneel met sleuven
- 14 Rückwand Dekor/Furnier // modesty panel melamine/veneer // voile de fond mélaminé // houten frontpaneel
- 15 Plattentiefe // top depth // prof. plateau // bladdiepte // 600 mm
- 16 Plattentiefe // top depth // prof. plateau // bladdiepte // 800 mm
- 17 Plattentiefe // top depth // prof. plateau // bladdiepte // 1000 mm





Quadro Rundrohr

· Höhenverstellung werkzeuglos (650–850 mm)

Quadro round tube

· toolless height adjustment (650–850 mm)

Quadro tube ronde

· ajustage hauteur sans outils-Hoogte (650–850 mm)

Quadro ronde poot

· instelbaar zonder gereedschap (650–850 mm)



Quadro Rundrohr Stulpe

· Höhenverstellung werkzeuglos (650–850 mm)

Quadro round tube boot

· toolless height adjustment (650–850 mm)

Quadro tube rond manchette

· ajustage hauteur sans outils-Hoogte (650–850 mm)

Quadro huls t.b.v. ronde poot

· instelbaar zonder gereedschap (650–850 mm)



Quadro Rundrohr Rohr in Rohr

· Höhenverstellung manuell in 20mm-Schritten (650–850 mm)

Quadro round leg, tube in tube

· manual height adjustment in steps of 20 mm (650–850 mm)

Quadro pièd rond tube en tube

· réglage hauteur manuel en étapes de 20 mm (650–850 mm)

Quadro ronde poot buis-in-buis

· handmatig hoogte-instelbaar in raster van 20 mm (650–850 mm)



Rückwandblende

· Dekor/Furnier 16 mm

Modesty panel

· melamine/veneer 16 mm

Voile de fond

· melamine/plac.bois 16 mm

frontpaneel

· melamine/fineer 16 mm



Rückwandblende

· Metall gelocht

Modesty panel

· perforated metal

Voile de fond

· métal perforé

Frontpaneel

· perforoerd metalen



Rückwandblende

· Metall geschlitzt

Modesty panel

· slotted metal

Voile de fond

· métal rendu

Frontpaneel

· metalen met sleuven



Quadro Quadratrohr

· Höhenverstellung werkzeuglos (680–820 mm)

Quadro square leg

· toolless height adjustment (680–820 mm)

Quadro tube carré

· ajustage hauteur sans outils (680–820 mm)

Quadro vierkante poot

· instelbaar zonder gereedschap (680–820 mm)

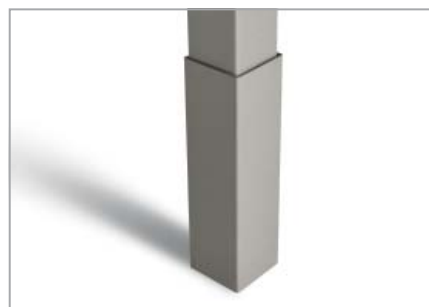

Quadro Quadratrohr Stulpe

· Höhenverstellung werkzeuglos (680–820 mm)

Quadro square leg boot

· toolless height adjustment (680–820 mm)

Quadro pièd carré manchette

· ajustage hauteur sans outils (680–820 mm)

Quadro huls t.b.v. vierkante poot

· instelbaar zonder gereedschap (680–820 mm)



Quadro Quadratrohr Rohr in Rohr

· Höhenverstellung manuell in 20mm-Schritten (650–850 mm)

Quadro square leg tube in tube

· manual height adjustment in steps of 20 mm (650–850 mm)

Quadro pièd carré tube en tube

· réglage hauteur manuel en étapes de 20 mm (650–850 mm)

Quadro CPU Halterung, verstellbar

· handmatig hoogte-instelbaar in raster van 20 mm (650–850 mm)



Bürstenprofil

· an der Plattenhinterkante
· für geschützte Kabelführung

Brush profile

· at the back of the top
· for safe cable management

Profil brosse

· à l'arrière du plateau
· pour passage câbles

Borstelafsluiting

· aan de achterzijde van het blad
· voor bekabeling



Kabelwanne fest

· für die horizontale Elektrifizierung

Fix cable duct

· for horizontal electrification

Goulotte câbles fixe

· pour électrification horizontale

Metalen vaste kabelgoot

· voor horizontale bekabeling



Kabelwanne klappbar

· für die horizontale Elektrifizierung

Hinged cable duct

· for horizontal electrification

Goulotte câbles pliable

· pour électrification horizontale

Metalen neerklapbare kabelgoot

· voor horizontale bekabeling



Verschiebbare Tischplatte
· zur Freilegung der Kabelwanne

Sliding top
· to open cable duct

Plateau coulissant
· pour ouvrir passage câbles

Verschuifbaar blad
· om kabelgoot te openen



Kabelwanne
· mit 3-fach-Steckschiene

Fix cable duct
· with 3 way plug

Goulotte câbles fixe
· avec bloc multiprise à 3

Vaste kabelgoot
· met 3-weg-stekkerdoos

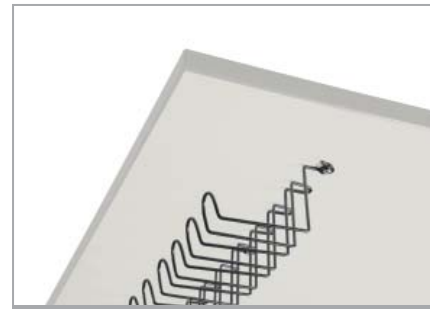

Kabelkorb
· zur Aufnahme von Leitungen

Cable basket
· for wire management

Corbeille câbles
· pour passage câbles

Kabelmand
· voor kabelmanagement



Kabelbügel
· zur flexiblen Verlegung von Leitungen

Flexible cable clip
· for flexible wire management

Clipse câbles
· pour passage câbles flexible

Kabelclip
· voor flexibele kabelmanagement

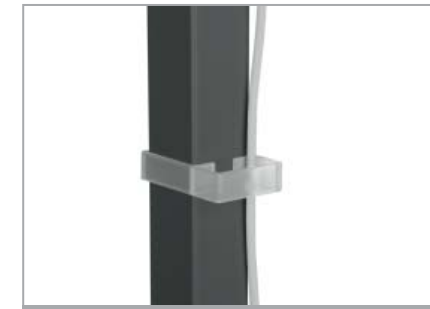

Kabelclip Quadratrohr
· zur vertikalen Kabelführung

Cable clips square leg
· for vertical cable management

Clipse câbles pièd carré
· pour passage câbles vertical

Kabelclips vierkante poot
· voor verticale bekabeling



Kabelclip Rundrohr
· zur vertikalen Kabelführung

Cable clips round leg
· for vertical cable management

Clipse câbles pièd rond
· pour passage câbles vertical

Kabelclips ronde poot
· voor verticale bekabeling

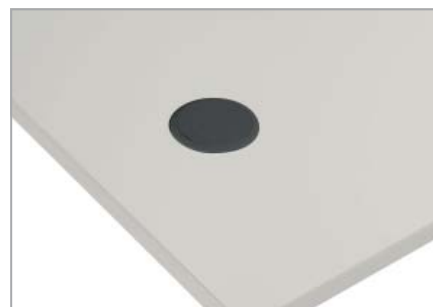

Kabelauslass rund
· Ø 80 mm

Round cable port
· Ø 80 mm

Passage câbles rond
· Ø 80 mm

Kabeldoorvoer rond
· Ø 80 mm



Kabelauslass rundeckig
· Ø 80 mm
· Abdeckung 94x94 mm

Cable port round-square
· Ø 80 mm
· cover 94x94 mm

Passage câbles rond-carré
· Ø 80 mm
· couverture 94x94 mm

Kabeldoorvoer rond-carré
· Ø 80 mm
· afdekking 94x94 mm



Kabelauslass Plattenhinterkante

Round cable port

Passage câbles rond

Kabeldoorvoer



Flexible, vertikale Kabelführung

Flexible vertical cable management

Passage câbles vertic.flexible

Flexibele, verticale bekabeling



CPU Halterung seitlich
· zur seitlichen Montage
· für Rechnermaße bis
190x475x510 mm (BxTxH)

Lateral CPU-holder
· for units max. dimensions
190x475x510 mm (WxDxH)

Porte unité centrale lateral
· pour unités en dim.max.
190x475x510 mm (LxPxH)

CPU-houder lateraal
· voor een maximale afmeting van
190x475x510 mm (BxDxH)











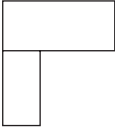





CPU Halterung
· zur Montage unter dem Schreibtisch
· verstellbar 80–220 mm (Breite),
310–530 mm (Höhe)

CPU-holder
· under desk
· adjustable 80–220 mm (width),
310–530 mm (height)

Porte unité centrale
· sous bureau
· ajustable 80–220 mm (largeur),
310–530 mm (hauteur)

CPU-houder
· voor montage onder het bureau
· hoogte-verstelbaar 80–220 mm
(breedte), 310–530 mm (hoogte)

		<i>Intero</i>	<i>Active</i>	<i>Quadro</i>	<i>Certo</i>	<i>Trento</i>	<i>Sox</i>	<i>Pro Office</i>	<i>eGo</i>
Schreibtisch		•	•	•	•	•	•	•	•
Anbauelement 90°		•	•	•	•	•	•		
lineare Verkettung				•	•	•	•		
Systemtisch 1			•	•	•			•	
Systemtisch 3.1				•	•	•		•	
Systemtisch 5				•	•			•	
Systemtisch 5.4				•	•				
Systemtisch 6			•	•	•	•			
Systemtisch 8				•	•			•	
Systemtisch 9			•	•	•			•	
Systemtisch 10			•	•	•	•		•	
Systemtisch 10.5				•	•				
Systemtisch 12			•	•	•				
Anbauelemente zur Arbeitsplatzerweiterung				•	•			•	
Anbauelemente Besprechung				•	•		•	•	

Farben und Materialien Colours and materials · Coloris et matériaux · Kleuren en materialen

Dekore Melamine · Mélamine · Dekoren

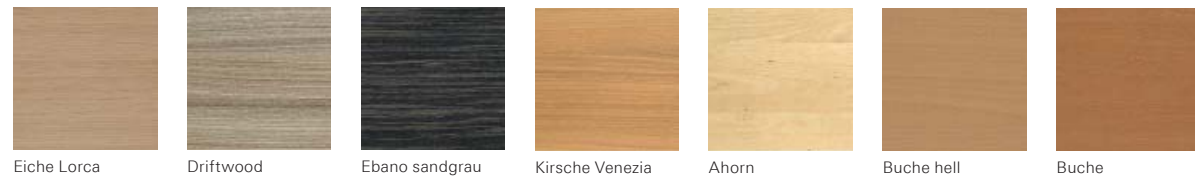
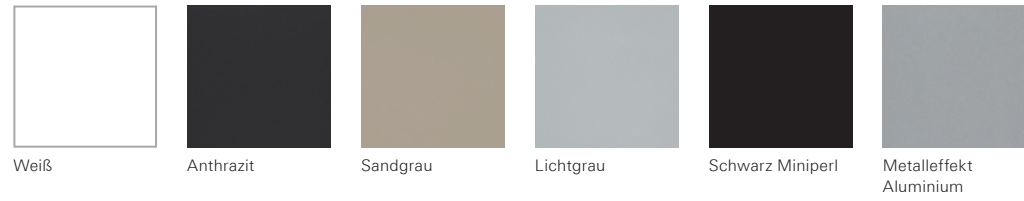

Furniere Veneers · Placage bois · Fineer

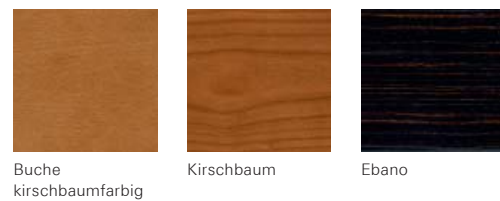

Metalloberflächen Metal surfaces · Surfaces métal · Metaalkleuren

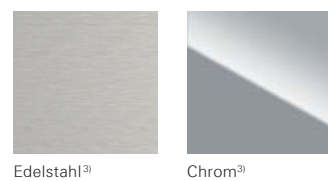
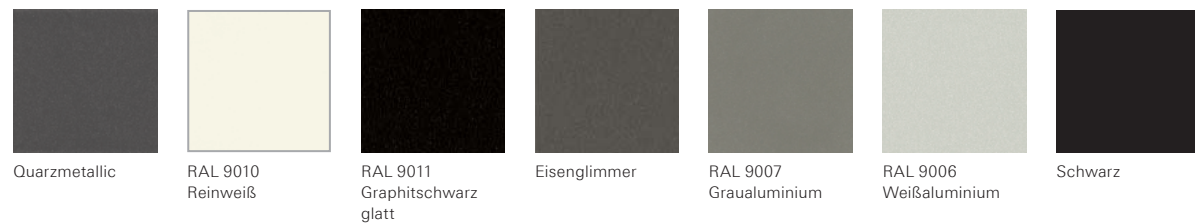

¹⁾ nur als Frontverblendung für Containerfronten

¹⁾ Only for front panels for pedestal fronts

¹⁾ Seulement pour façades de la gamme pour façades caissons

¹⁾ Alleen voor baliepanelen voor containerfronten

²⁾ Sichtblenden für die Serie Sox aus 100% Schurwolle

²⁾ Modesty panels of the Sox range 100% pure new wool

²⁾ Voiles de fonds de la gamme Sox en 100% laine vierge

²⁾ Frontpanelen voor Serie Sox 100% wol

³⁾ Nicht für alle Bauteile möglich.

³⁾ Not possible for all components

³⁾ Pas possible pour tous composants

³⁾ Niet voor alle onderdelen mogelijk

Hochglanzfarben¹⁾ High gloss surfaces · Surfaces brillantes · Hoogglans kleuren

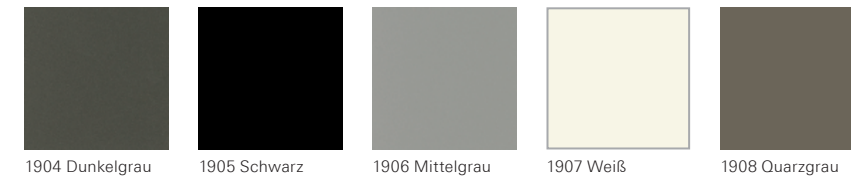
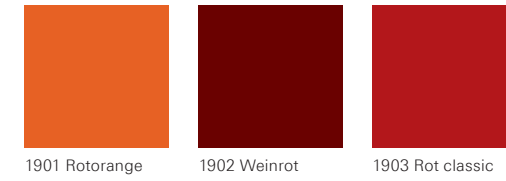

Filzfarben²⁾ Sleaze colours · Coloris feutre · Vilt kleuren

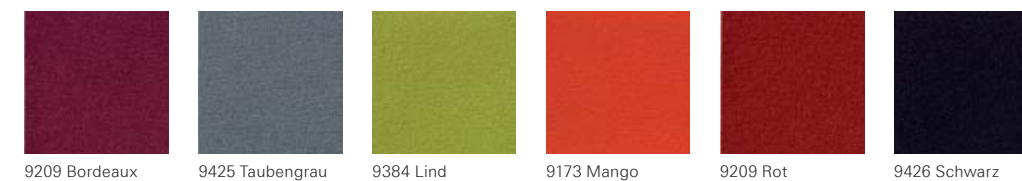

Oberflächen und Farben dienen nur der Orientierung und sind nicht farbverbindlich.
Surfaces and colours are only for orientation and are not contractual.
Les surfaces et les couleurs sont à titre indicatif et ne sont pas contractuelles.
Oppervlakten en kleuren dienen als oriëntering en zijn niet kleurecht.

Metalloberflächen in allen RAL-Farben

Metal surfaces in all RAL colours · Surfaces métal en tous coloris RAL · Metaalkleuren in alle RAL-kleuren



Showrooms

Showroom und
Hauptverwaltung Herford
Febrü Büromöbel GmbH
Im Babenbecker Feld 62
32051 Herford
T +49 (0)5221 3804-0
info@februe.de

Showroom und
Vertriebsbüro Hamburg
Febrü Büromöbel GmbH
Stahlwiete 16
22761 Hamburg
T +49 (0)40 89 69 83 63
hamburg@februe.de

Showroom und
Vertriebsbüro Ansbach
Febrü Büromöbel GmbH
Louis-Schmetzer-Straße 8
91522 Ansbach
T +49 (0)981 97 78 96 20
ansbach@februe.de



Nachhaltigkeit

Die Verantwortung gegenüber der Natur und der Gesellschaft ist für Febrü eine unbedingte Notwendigkeit. Als einer der führenden deutschen Büromöbelhersteller erfüllt das Unternehmen eine Vorbildfunktion – aus voller Überzeugung. Als Beleg dafür tragen Febrü-Produkte den Blauen Engel.

2015 wird sich das Engagement auszahlen: Die Zertifizierung nach ISO 14001 – das grüne Zeichen für den verantwortungsbewussten Umgang mit den natürlichen Ressourcen, den effizienten Energie- und Rohstoffeinsatz, die Abfallminimierung und die gezielte Risikovorbeugung – wird zur Zeit intensiv verfolgt.

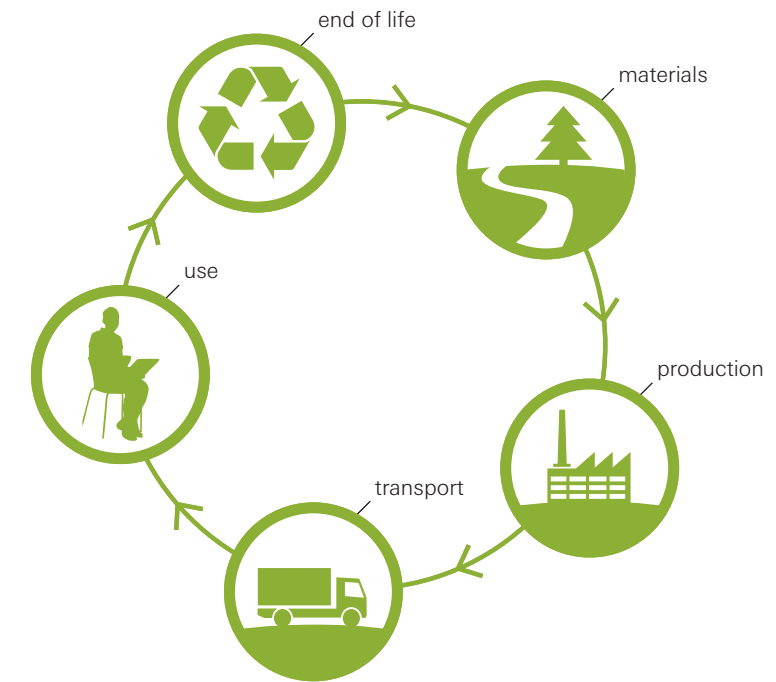

Impressum

Febrü
Büromöbel Produktions-
& Vertriebs GmbH
Im Babenbecker Feld 62
32051 Herford

T +49 (0)5221 3804-0
F +49 (0)5221 3804-299
www.februe.de

Design
www.networker.de

Fotografie
Christian R. Schulz

Styling
Kirsten Krause
Nicola Berger

Papier
Multi Offset

Hinweis
Änderungen auch ohne
Ankündigung vorbehalten.
Oberflächen dienen nur
der Orientierung und sind
nicht verbindlich.

© 2014
1. Auflage



Made in Germany